

TAICHI

MINI DRONĂ INTERACTIVĂ

* Citiți cu atenție manualul înainte de a opera drona și țineți-l la îndemână în caz de nevoie.

CUNOAȘTE-ȚI TAICHI-UL

TAICHI folosește un sistem de detectare cu infraroșu de 2.4G pentru a permite mai multor persoane să concureze fără a exista interferențe. Poate fi manevrat fie printr-un dispozitiv hand control sau prin telecomandă, operatorul având la dispoziție mai multe funcții precum aterizare și decolare la o apăsare de buton, viteza, opțiune pentru menținerea altitudinii, control interactiv prin detectare, modul headless, rotiri și rostogoliri de 360° etc.

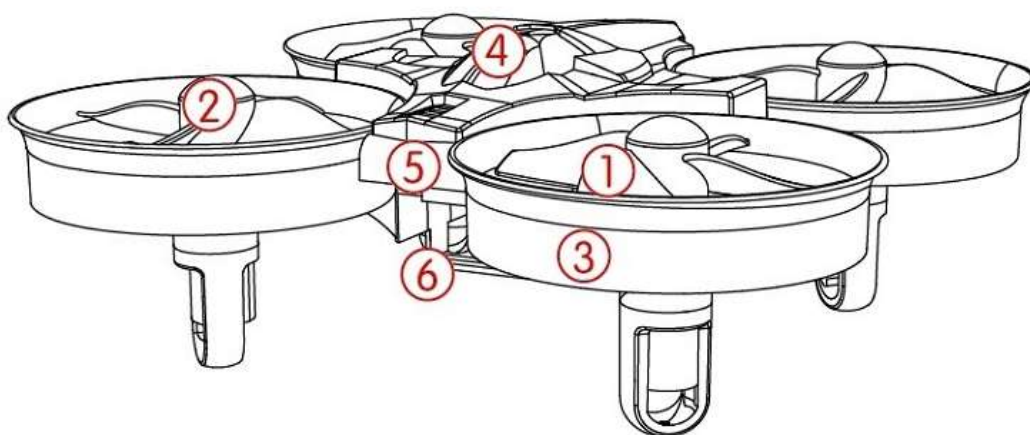

- | | |
|----------------------|----------------------|
| ① Elice | ④ Carcasă superioară |
| ② Motor | ⑤ Carcasă inferioară |
| ③ Gardă de protecție | ⑥ Baterie |

ACCESORII INCLUSE

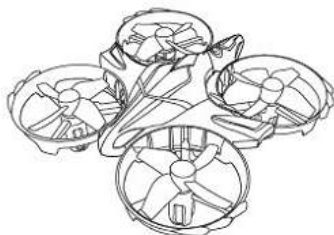

TAICHI x1
(Baterie inclusă)



Telecomandă x1

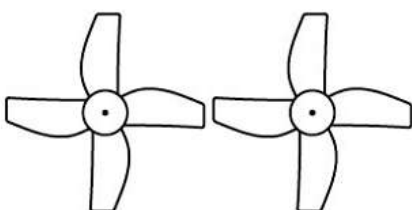

Elice de schimb x2
(Elice A și Elice B)

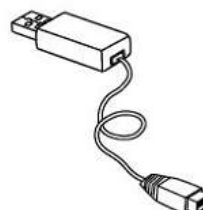

Încărcător USB x1

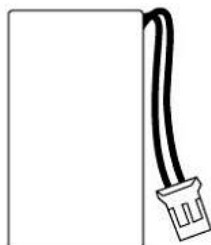

Baterie x1

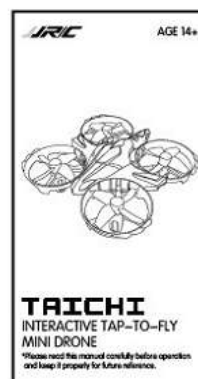

Manual de utilizare x1

Atenție:

Vă rugăm să verificați cu atenție numărul de accesorii (să fie câte sunt mai sus). Dacă lipsesc componente trebuie să aveți o dovadă de cumpărare și să contactați magazinul în

ACCESORII SUPLIMENTARE

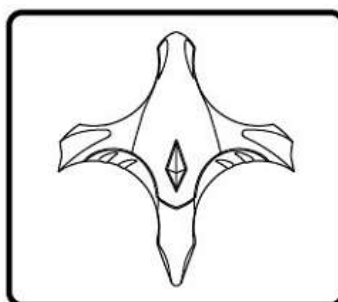

Carcasă

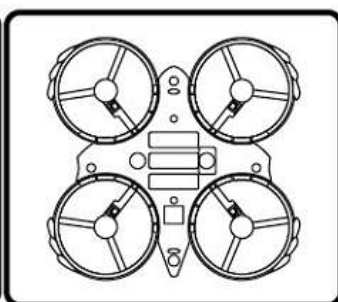

Baza

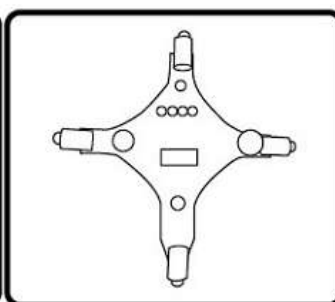

Placă de montare

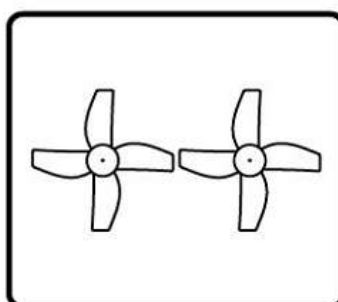

Elice

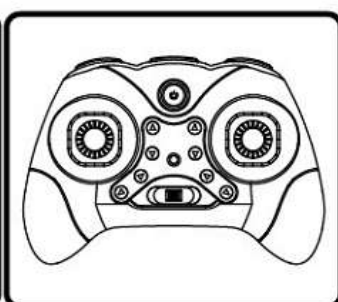

Telecomandă

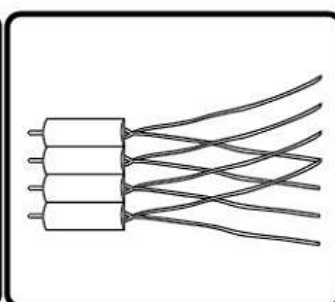

Motor

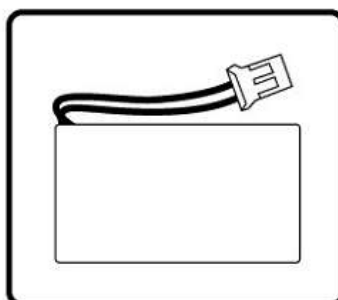

Baterie

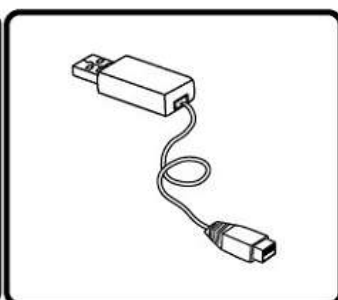

Încărcător USB

Atenție:

Există o șansă ca accesoriile să fie stricate. Dacă este cazul, luați legătura cu un distribuitor local și cumpărați noi accesorii.

PREGĂTIRI ÎNAINTE DE ZBOR

1. Mediu de zbor



Spațiu închis: Se preferă spații cât mai deschise departe de bariere, mulțimi sau animale



Exterior: Se preferă zone însorite, cu vânt slab sau deloc.

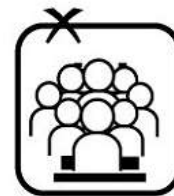
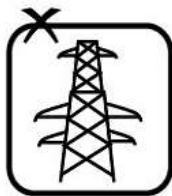

Nu scăpați drona din vedere și țineți-o departe de bariere, cabluri de înaltă tensiune, persoane și copaci.



Nu zburăți cu drona în condiții extreme precum caniculă, îngheț, vânt puternic sau ploaie abundentă.

2. ÎNLOCUIREA ELICELOR

Înlocuiți elicele de îndată ce sunt avariate din cauza coliziunilor sau probușirilor. Fiecare elice e marcată cu A și B. În timpul montării potriviți A cu A și B cu B altfel drona nu poate efectua manevre precum decolarea, rotirea sau zbor din aruncare.

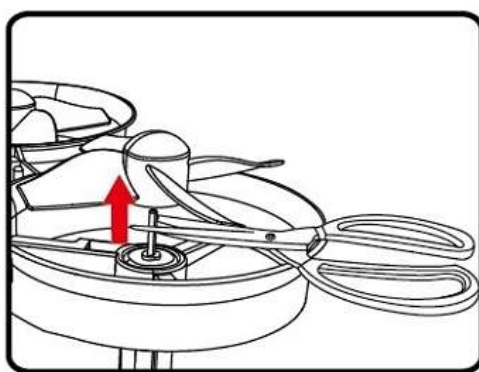
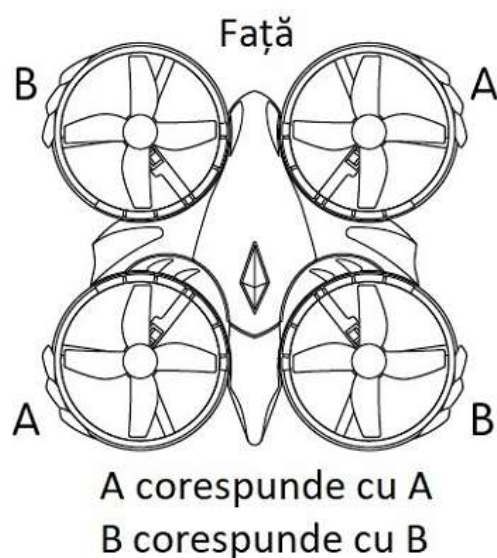

① Scoateți elicele cu ajutorul unei foarfeci.

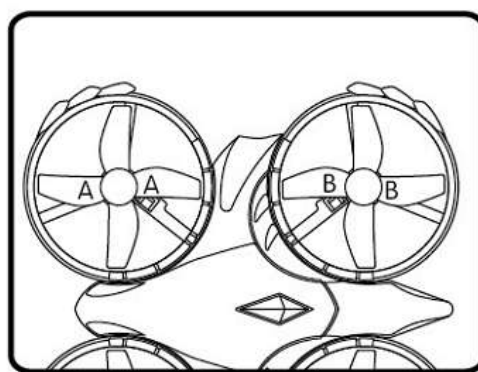

② Montați elicele după modelul A cu A, B cu B. Țineți elicele în linie cu axul și apăsați până se fixează.

Atenție:

Când montați elicele, nu forțați dacă simțiți că opun rezistență. **Fiecare elice e diferită una față de cealaltă!**

3. ÎNCĂRCAREA BATERIILOR PENTRU DRONĂ

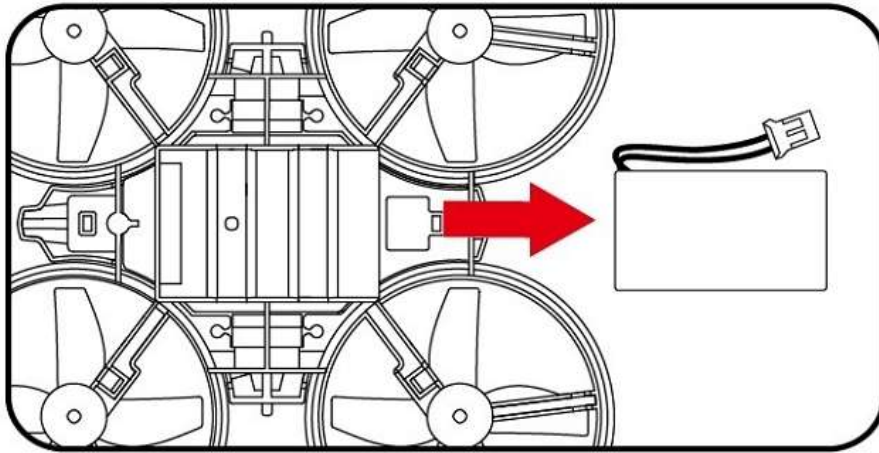

A. Scoateți bateria de sub dronă

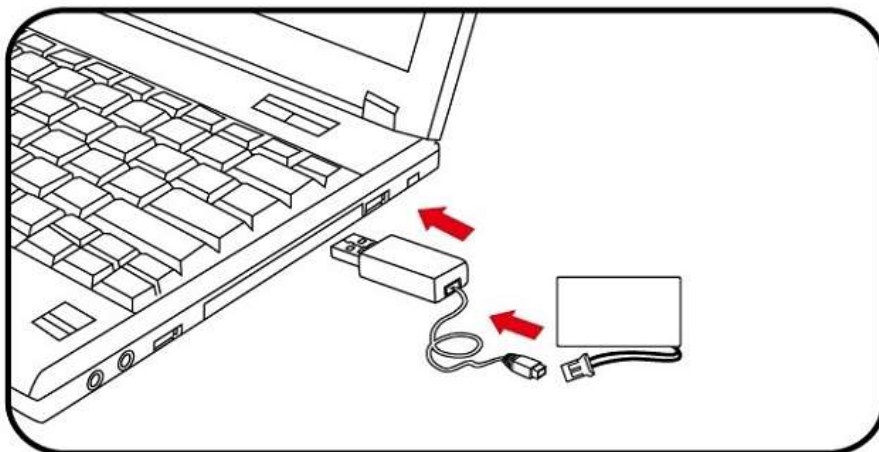

B. Legați încărcătorul USB la baterie cu ajutorul cablului de încărcare al bateriei.

Atenție:

LED-ul se stinge cât timp baterie se încarcă și se aprinde odată ce bateria e încărcată complet. O încărcare completă durează 80-100 minute și e suficientă pentru 5-7 minute de zbor.

⚠️ Atenționări despre baterie

- Bateriile Lithium vă pot pune viața în pericol dacă se defectează. Vă pot provoca arsuri, răni corporale sau vă pot distruge obiecte. Utilizatorii trebuie să ia la cunoștință riscurile și să și le asume.
- Dacă apar scurgeri la baterie, feriți contactul cu ochii sau pielea. Dacă intră în contact cu ochii, spălați-vă cu apă și solicitați ajutor medical de urgență.
- Scoateți încărcătorul imediat dacă simțiți mirosuri urâte sau auziți zgomote sau dacă vedeți fum.

Încărcarea bateriei

- Folosiți doar încărcătorul original pentru a evita riscurile.
- Nu încărcați baterii dilatate sau uzate.
- Nu supraîncărcați bateria. Scoateți încărcătorul de îndată ce e încărcată.
- Nu încărcați bateria în apropierea suprafețelor inflamabile precum covoare, lemn sau suprafețe electro-conductoare. Verificați constant bateria cât e la încărcat.
- Nu încărcați bateria dacă nu s-a răcit.
- Temperatura de încărcare trebuie să fie cuprinsă între 0-40 de grade.

Reciclarea bateriilor

- Nu aruncați bateriile ca pe gunoaiele menajere. Familiarizați-vă cu normele și metodele locale de debarasare a bateriilor.

Operare cu mâinile

1. Zbor din aruncare

Introduceți bateria în compartimentul special (după cum se vede în figura ①) două LED-urile vor face flash-uri rapide pentru a indica faptul că are alimentare. Puneți drona pe o suprafață plană. După 3 secunde, LED-urile vor face flash-urile mai rar și puteți arunca drona (ca în figura ②) pentru a activa automat sistemul de detectare care vă permite să faceți operațiunile din figurile ③ – ⑦.

Distanța maximă de funcționare a sistemului de detectare este de 10cm. Dacă drona urcă la o înălțime mai mare decât cea inițială ea va reveni automat la acea înălțime după 5-15 secunde, în acest interval nu faceți alte operațiuni.

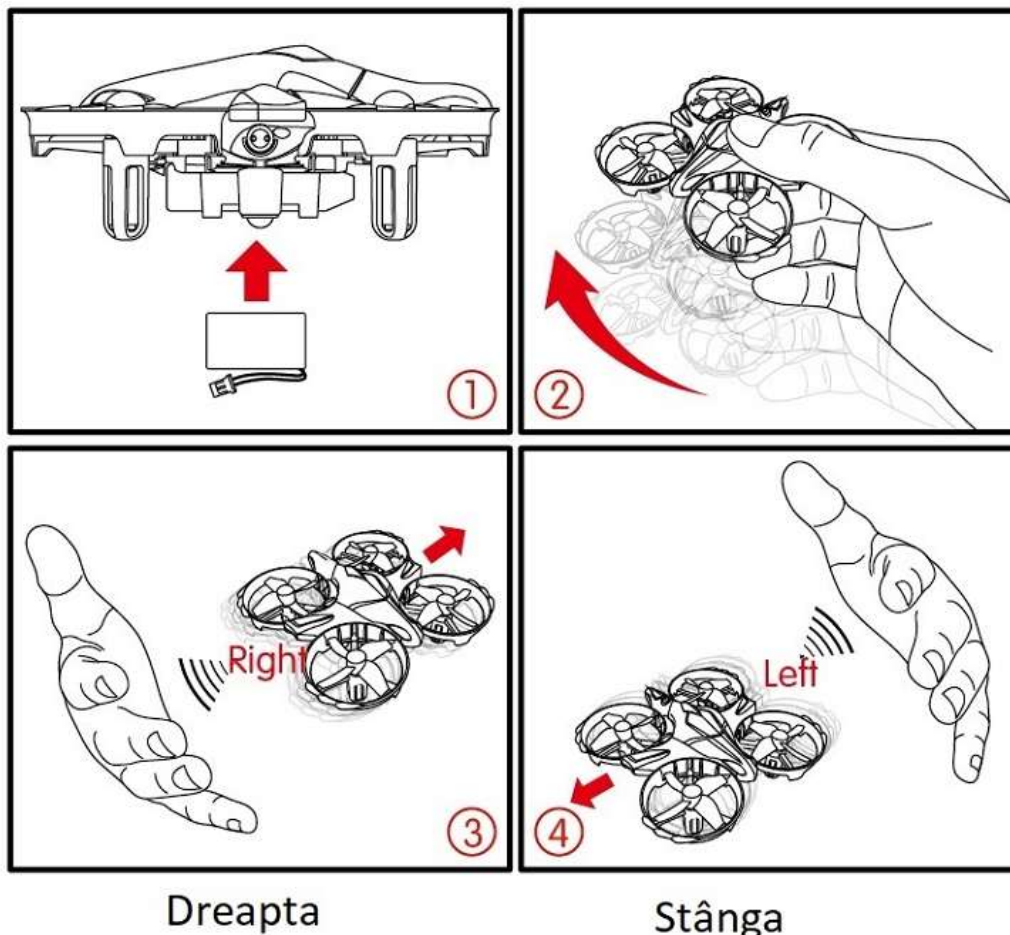

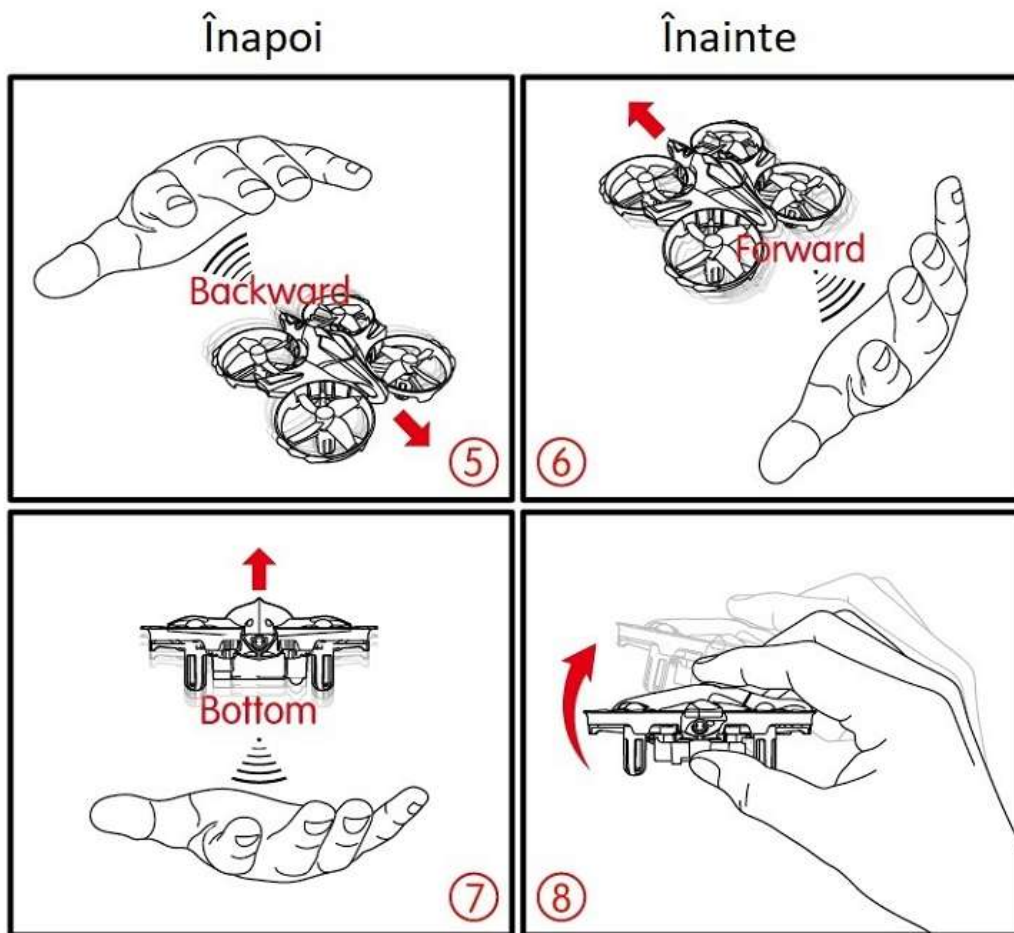

2. Scuturați pentru a porni drona

Introduceți bateria în compartimentul special (după cum se vede în figura ①) două LED-urile vor face flash-uri rapide pentru a indica faptul că are alimentare. Puneți drona pe o suprafață plană. După 3 secunde, LED-urile vor face flash-urile mai rar și puteți arunca drona (ca în figura ②) pentru a activa automat sistemul de detectare care vă permite să faceți operațiunile din figurile ③ – ⑦ . Distanța maximă de funcționare a sistemului de detectare este de 10cm. Dacă drona urcă la o înălțime mai mare decât cea inițială ea va reveni automat la acea înălțime după 5-15 secunde, în acest interval nu faceți alte operațiuni.

Atenție:

Puneți drona pe o suprafață plană înainte de a o arunca pentru a nu exista riscul de a cădea. Scuturați drona bine pentru a fi siguri că va sta în aer.

Detalii despre telecomandă

1. Schema telecomenzii

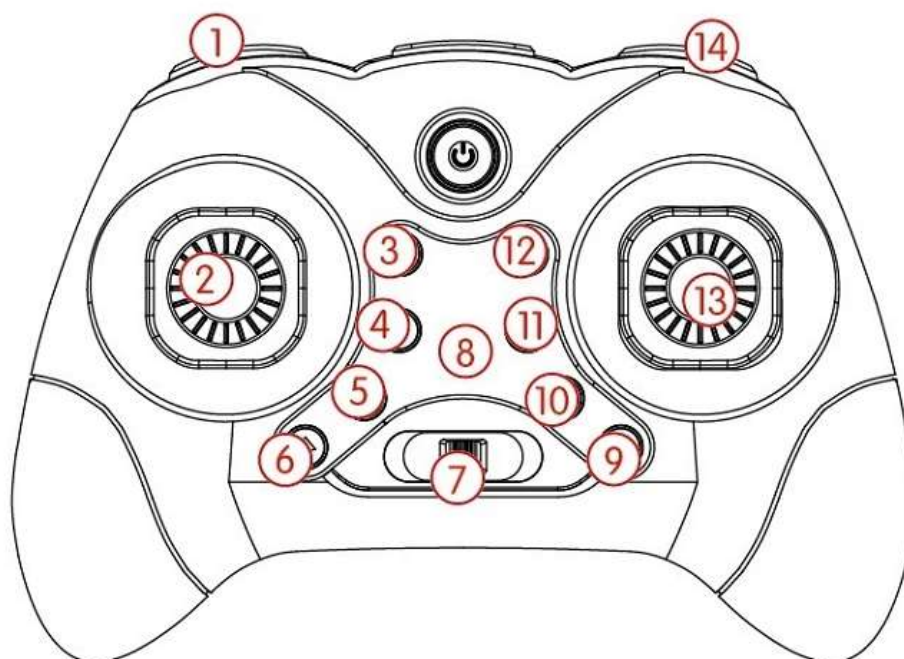

- | | |
|---------------------------|---------------------------------|
| ① Comutare mod interactiv | ⑨ Reglaj fin
La dreapta |
| ② Joystick stâng | |
| ③ Decolare automată | ⑩ Reglaj fin
La stânga |
| ④ Aterizare automată | |
| ⑤ Accelerație | ⑪ Reglaj fin
Mers cu spatele |
| ⑥ Autopilot | |
| ⑦ Slot încărcător | ⑫ Reglaj fin mers înainte |
| ⑧ LED alimentare | ⑬ Joystick drept |
| | ⑭ Rotiri și învârteli |

2. Introducerea bateriilor în telecomandă

- ① Deschiderea panoului compartimentului pentru baterii

Deschideți panoul cu ajutorul unei șurubelnițe.

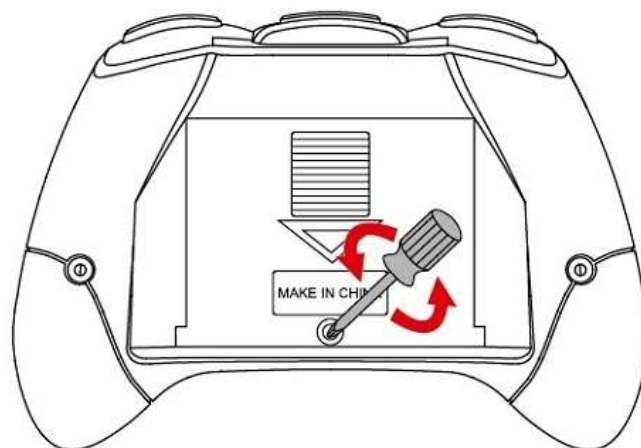

- ② Introducerea bateriilor

Baterii AAA x3

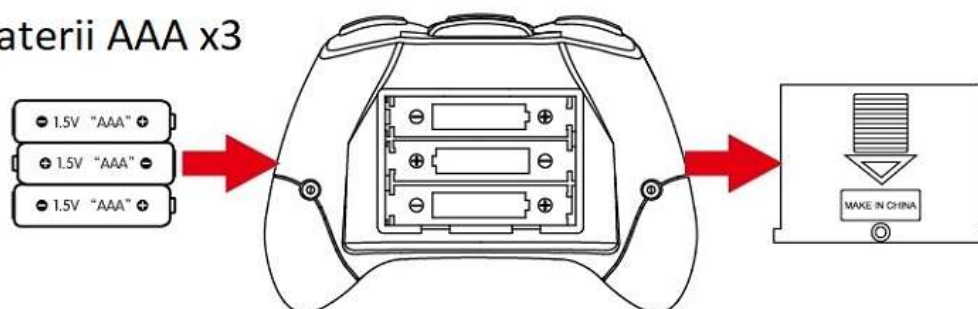

Deschideți panoul compartimentului pentru baterii, introduceți 3 baterii (bateriile nu sunt incluse).

Atenție:

1. Asigurați-vă că bateriile sunt puse cu plusurile și minusurile după cum vă arată compartimentul.
 2. Nu combinați baterii noi cu baterii vechi.
 3. Nu folosiți baterii de mai multe feluri în același timp.
-

3. Acordarea telecomenzii la dronă

- ① Porniți drona prima dată și puneți-o pe o suprafață plană. Porniți telecomanda iar după 3 secunde LED-urile de la telecomandă și dronă vor pâlpâi.

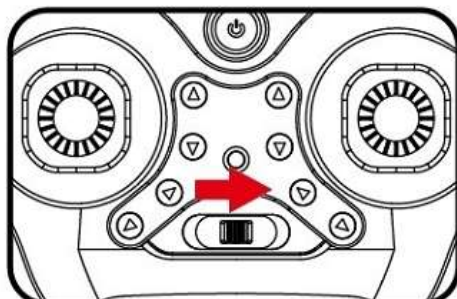

- ② Accelerați la maxim după aceea reduceți total viteza folosind joystick-ul stâng și apăsați pe el pentru a porni drona. Puteți porni drona și folosind butonul de "Pornire automată." Când telecomanda s-a acordat cu drona, LED-urile lor vor rămâne aprinse.

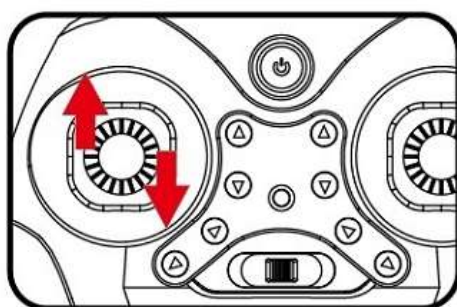

4. Reglare

Faceți reglaje dacă drona nu poate urca. Mai întâi, mutați ambele joystick-uri în colțul dreapta jos. Țineți-le acolo până când LED-ul dronei rămâne aprins, astfel reglajul se face cu succes. Faceți reglajele doar când drona e orizontală și stabilă.

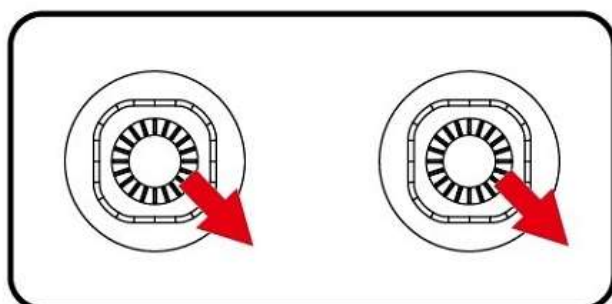

Utilizarea telecomenzii

1. Pornire automată

Apăsați butonul „Pornire automată” pentru a activa motoarele, folosiți joystick-ul stâng pentru a ridica drona la 1.5 metri.

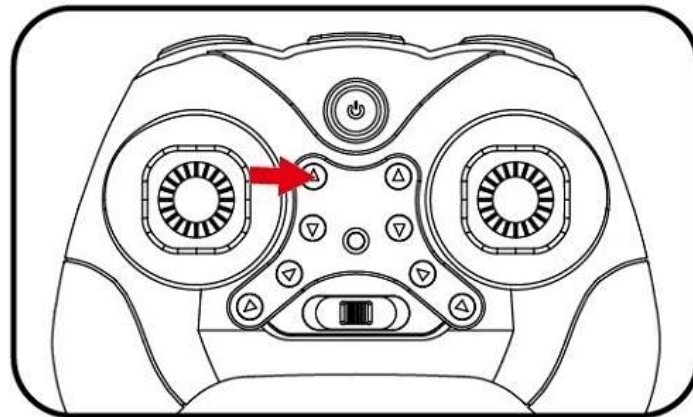

2. Indicații de zbor

Joystick-ul stâng controlează altitudinea și direcția dronei. Joystick-ul drept controlează mișcările în linie dreaptă și mișcările laterale.

Joystick-ul stâng

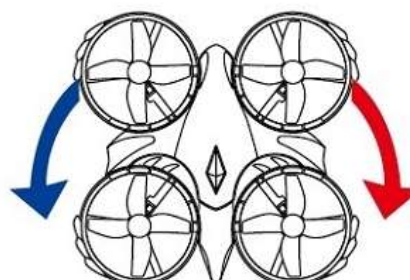
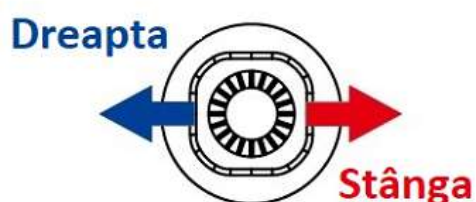
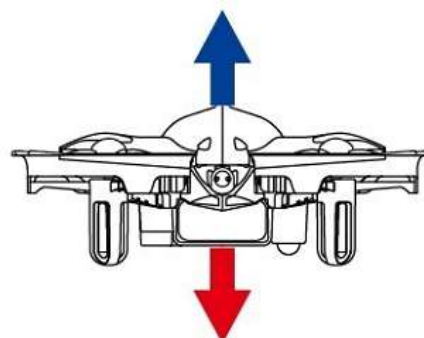
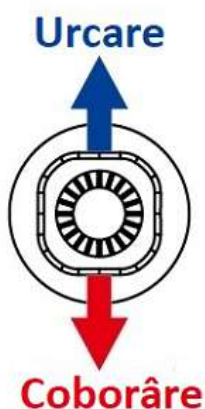

Joystick drept

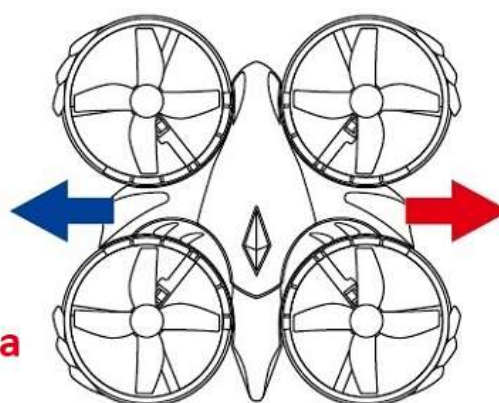
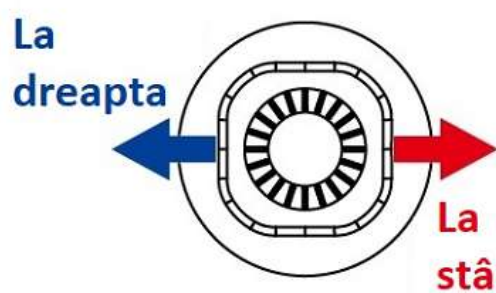
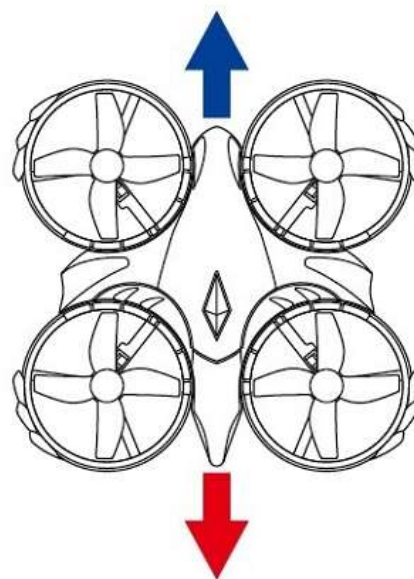
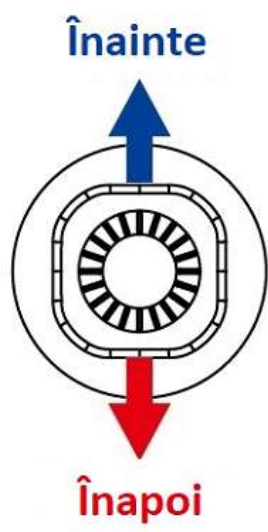

Autopilot

Când autopilotul este activat, drona poate reveni la punctul de pornire indiferent de poziția ei actuală. Apăsați butonul „Autopilot” pentru a activa autopilotul, apăsați butonul din nou când nu mai bipăie pentru a dezactiva autopilotul.

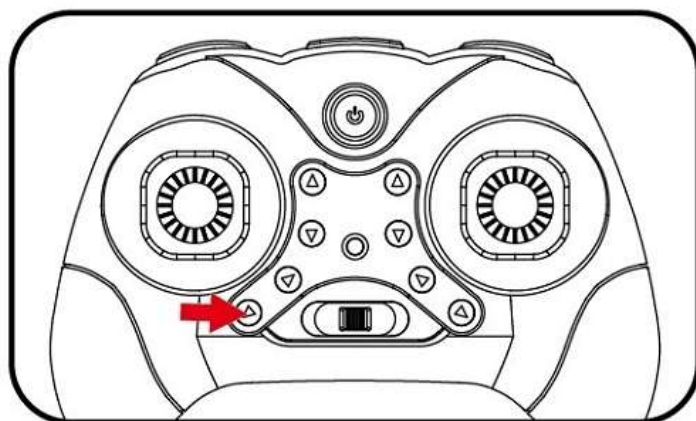

Reglări fine

Folosiți joystick-urile pentru a ghida drona. Dacă aceasta deviază, reglați-i cu grijă poziția.

- ① Dacă deviază înainte, reglați poziția în jos.
- ② Dacă deviază înapoi, reglați poziția în sus.
- ③ Dacă deviază la dreapta, reglați poziția spre stânga
- ④ Dacă deviază la stânga, reglați poziția spre dreapta.

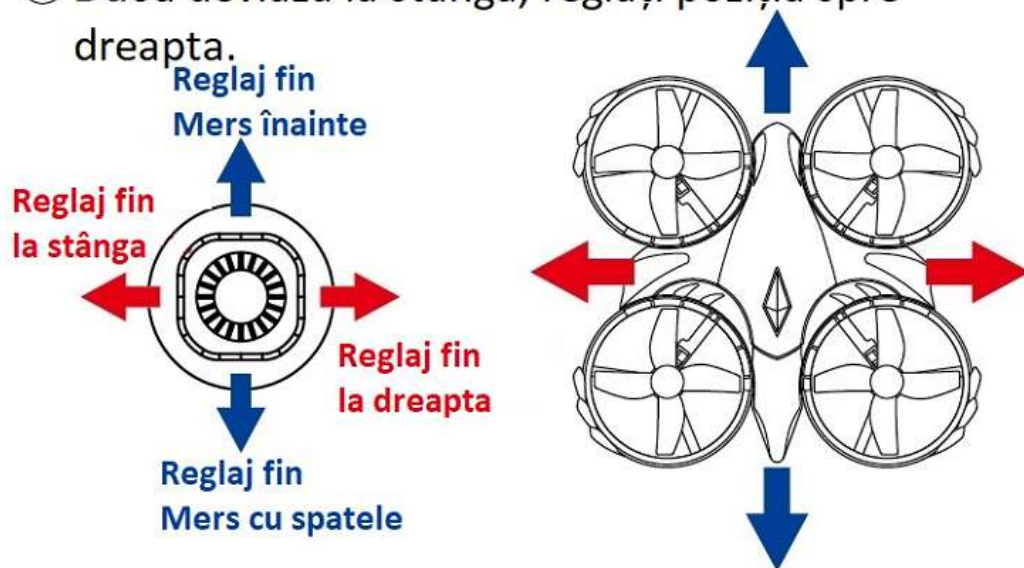

Rotiri și învârteli

Ridicați drona la 3 metri, apăsați butonul pentru rotiri și învârteli și mișcați joystick-ul într-o direcție pentru a executa manevra.

Joystick drept

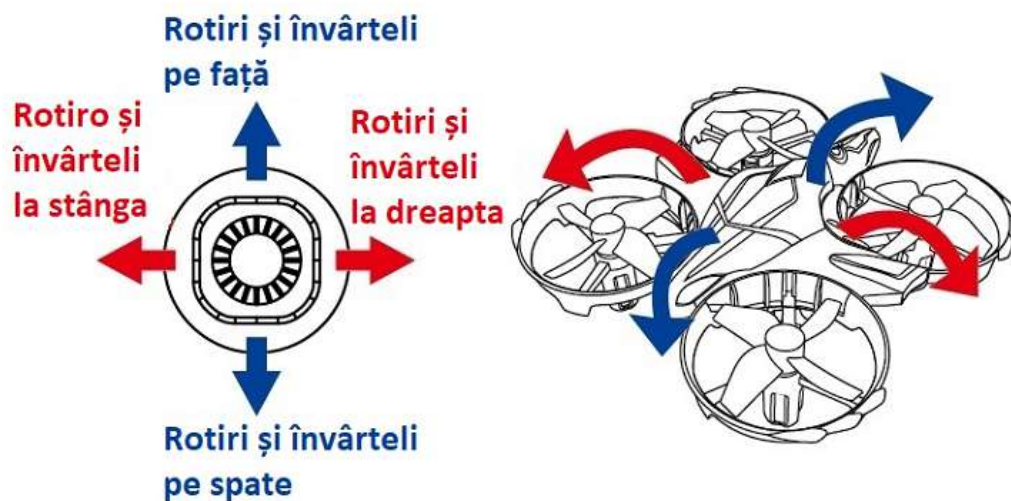

Planare

Folosiți joystick-ul stâng pentru a ridica drona la înălțimea dorită și dați drumul la joystick după aceea. Drona va plana la înălțimea aceea.

Joystick stâng

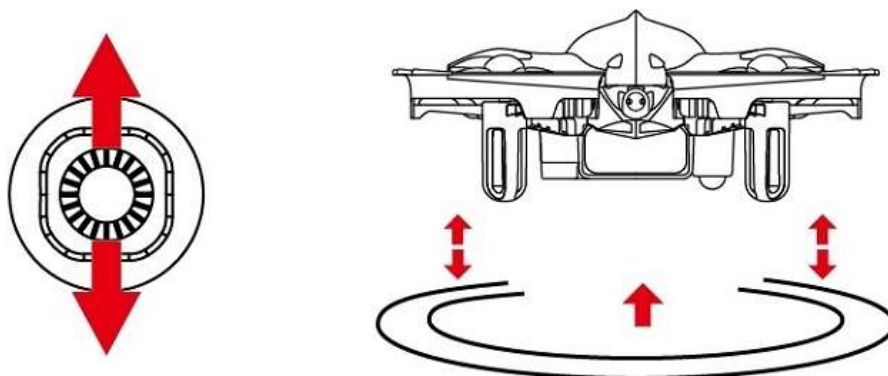

Comutarea modului interactiv

- ① Apăsați pe butonul „Comutare mod interactiv”. După semnalul sonor, LED-ul telecomenzii se va aprinde indicând faptul că modul a fost activat, acest mod vă permite să folosiți gesturi pentru a opera drona.
- ② Apăsați din nou pe buton. După două semnale audio, LED-ul telecomenzii se va stinge, indicând că modul a fost dezactivat.

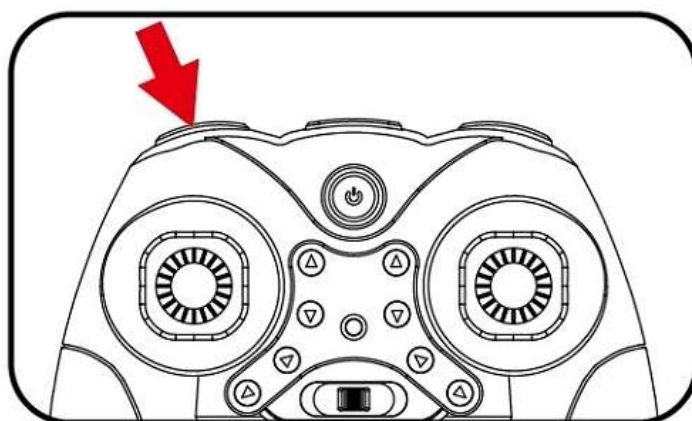

①

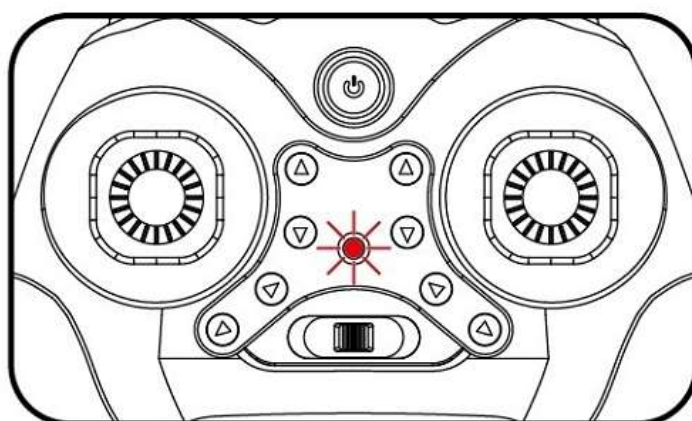

②

Întrebări frecvente

PROBLEME	CAUZE	SOLUȚII
Drona și telecomanda nu interacționează	Nu s-au acordat.	Refaceți acordarea.
	Baterii descărcate.	Puneți baterii noi.
	Nu sunt baterii originale.	Puneți baterii noi.
Nu se pot efectua rotiri și învârteli	Manevrele nu se pot efectua acum.	Apăsați pe buton din nou.
	Baterii descărcate.	Schimbați sau încărcați bateriile.
Vibrații ale dronei	Elicele sunt deformate.	Replace with new propellers .
	Drona nu a pornit corect.	Reporniți drona.
	Acordarea nu a reușit în totalitate.	Reacordați telecomanda.
Decolare eșuată	Elicele nu au fost montate corect.	Montați elicele în mod corespunzător.
	Elicele se lovesc de carcasă.	Montați carcasă în mod corespunzător.
	Bateria dronei este descărcată.	Încărcați bateria dronei.

Asistență tehnică JJRC

Stimate client,

Îți mulțumim că ai ales un produs JJRC. Te rugăm să vizitezi site-ul JJRC pentru mai multe informații în caz de urgență.

- Operarea produsului: Vizitează JJRC College pentru tutoriale și manual de utilizator.
- Detalii produs: Citiți broșura sau vizitează pagina online a produsului.
- Servicii clienți: Consultați fișa cu termenii și serviciile pentru clienți.

Dreptul de interpretare ulterior este rezervat doar pentru JJRC.

Dacă aveți alte întrebări, vă rugăm să vizitați JJRC Online Feedback și să ne lăsați un mesaj.

Vă mulțumim pentru încrederea voastră!

JIANJIAN TECHNOLOGY CO.,LTD.

www.jjrc.com